

Montageanleitung

Rolloanlagen mit Zwischenträger

Modell K-120-Z / K-125-Z / E-125-Z / K-130-Z / E-130-Z

- ① Träger fachgerecht und waagrecht an Decke oder Wand montieren.

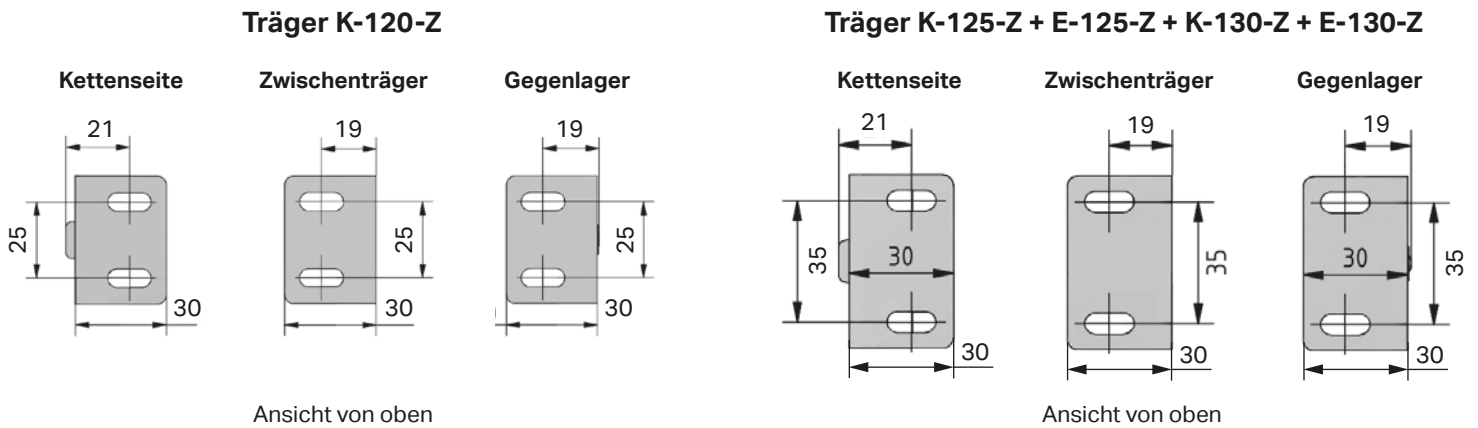

- ② Rollowelle der linken Anlage auf der Getriebeseite/Motorseite (1.) einhängen, anschließend die Gegenseite des Rollos mit Hilfe der Metallhülse am Zwischenträger (2.) einhängen.

Die Rollowelle mit der Schutzfolie in die Träger einhängen.

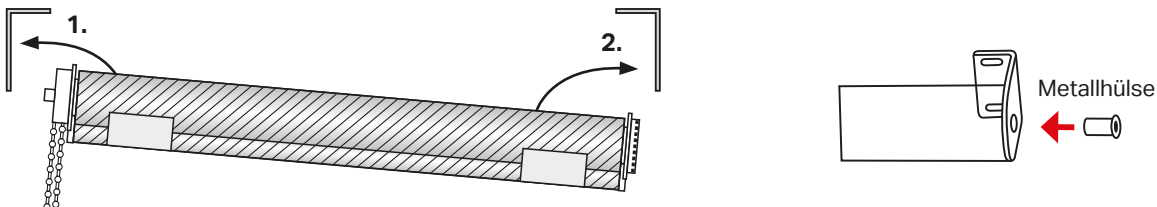

- ③ Rollowelle der rechten Anlage auf der Getriebeseite (3.) einhängen, anschließend die Gegenseite des Rollos durch Versenken des Lagerstiftes in der Metallhülse des Zwischenträgers (2.) einhängen (transparentes Rad drehen). Hierbei bitte darauf achten, dass der Lagerstift ganz ausgefahren ist.

Die Rollowelle mit der Schutzfolie in die Träger einhängen.

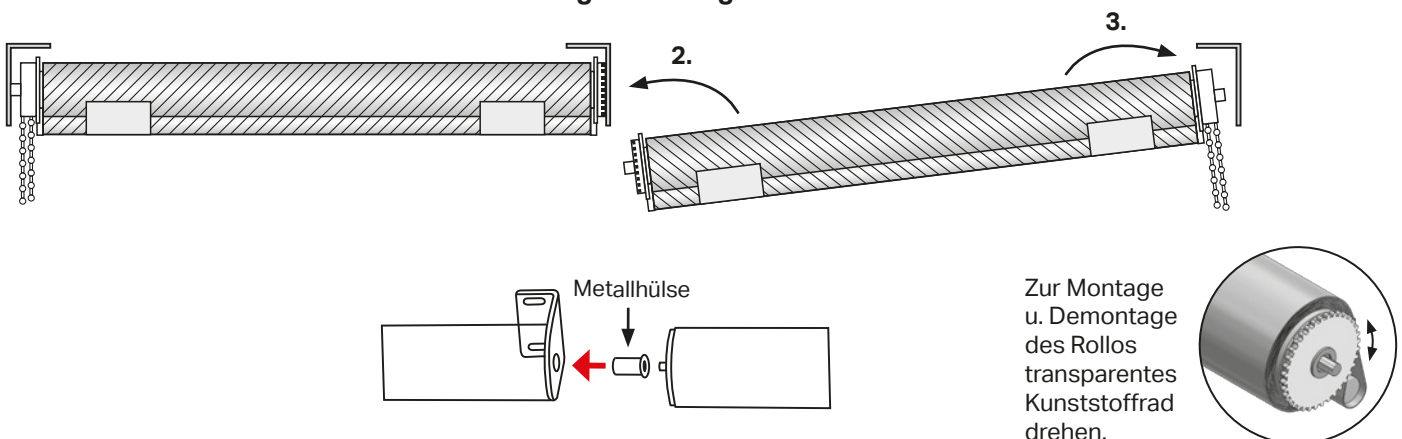

④ Gelbe Hinweis-Etiketten entfernen.

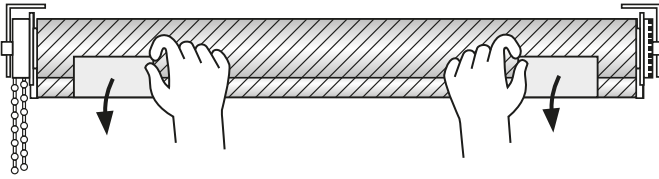

⑤ Die Schutzfolie mit dem Folienmesser entfernen.

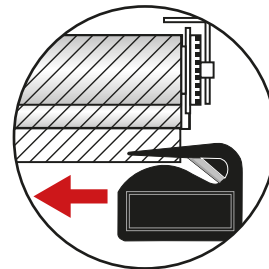
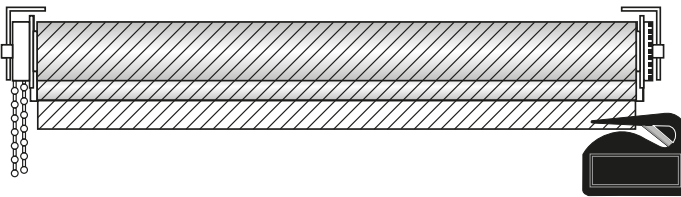

Hinweise:

1. Rollo bitte auf sicheren Halt prüfen
2. Rollowelle darf nicht zwischen den Trägern eingeklemmt sein
3. Der Fahrweg für den Behang muss jederzeit frei sein
4. Bitte beachten Sie unsere Kindersicherheit Hinweise gemäß DIN EN 13120
5. Seilführung (siehe Rückseite)

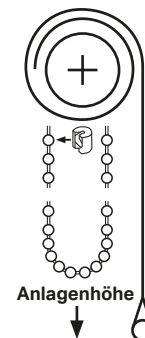

Für die obere
und untere Endlage
die beiliegenden
Kettenstopper
montieren

Elektroanschluss:

Bitte beachten Sie die beiliegende Anschluss- und Einstellanleitung.